



LA GAMME CORDLESS

La technologie Lithium ion permet une économie importante sur le poids des machines, donc améliore la maniabilité de celles-ci, et conserve toutes les performances nécessaires pour une utilisation durable et répétée.

Découvrez-la en page 444.

14

ÉQUIPEMENT DE L'ATELIER ET DE LA PERSONNE

444



Électro-portatif

445



Baladeuses et couchettes

448



Enrouleurs de câble

449



Soudage

450



Étaux

451



Graissage

453



Petit équipement

455



Équipement de sécurité

459



Presses, crics, grues

Les références à commander sont inscrites en rouge - Exemple : **HP-50-AN**



02

Servante, établis
p.76

OSP

OUTILLAGE SUR PLAN
Outils spéciaux - p.604



(33) 04 77 92 25 84
SAM à votre écoute



EQUIPEMENT

CORDLESS

La performance SAM

associée à la technologie Lithium-ion.

LA TECHNOLOGIE LITHIUM ION.

Cette technologie vous permet d'économiser plus de 40 % sur le poids entre les batteries Ni-Mh et la nouvelle technologie Lithium-ion, et ce pour une capacité équivalente. L'absence d'effet mémoire vous permet de conserver la puissance de votre machine tout au long de sa durée de vie.

L'effet mémoire intervenait lorsque la batterie se déchargeait progressivement, il était alors nécessaire de la recharger immédiatement au risque de voir diminuer sa capacité de stockage.

Les outils SAM vous permettent d'être chargés à tout moment sans risque de diminution de capacité. De plus, on constate que le nombre de cycles (charge/décharge) est fortement accru.

Vous pourrez donc obtenir une durée de vie de batterie 4 fois supérieure à une technologie Ni-Mh.

Les outils SAM sont livrés avec 2 batteries d'un temps de charge complet d'environ une heure.

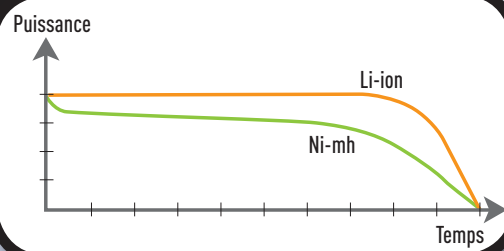

Clé à choc

2 batteries 18.0V
Vitesse tr/mn : 0 - 2000
Puissance : 410 Nm
Temps de recharge 1h
Charbon interchangeable

: 6.00 kg



P-182-K

Perceuse 13 mm

2 Batteries 18.0V
Vitesse tr/mn : 0-380 min / 0-1380 max
Puissance : 520kg/cm
Impact/mn : 4560 min / 16560 max

: 5.10 kg



P-184-K

Chargeur de batterie 18.0V

Chargeur pour P-182-K
et P-184-K
Indicateur de charge.
Pour batterie : 18,0V
Tension de charge :
AC 100 - 240V
Coupe de sécurité
automatique
Temps de charge : 1h

: 600 gr



P-182-KC

Batterie de recharge 18.0V

Pour P-182-K et P-184-K
Temps de charge +/- 1h
circuit de sécurité intégré

: 1.60 kg



P-182-KB

ÉCLAIRAGE

— L'INDISPENSABLE de votre atelier.

SÉCURITÉ

ERGONOMIE ET SÉCURITÉ

Pour un confort de travail et éviter une fatigue oculaire importante il est impératif d'être équipé d'un éclairage adapté à vos travaux.



ZOOM INFO

CONNAISSEZ VOUS LA SIGNIFICATION DES INDICES DE PROTECTION DES BALADEUSES SAM ?

Ce matériel est classé selon l'indice de protection aux intrusions de corps solides et liquides. Le format de l'indice, donné par la norme CEI 60529, est IP XX, où les lettres XX sont deux chiffres. Les chiffres indiquent la conformité avec les conditions résumées dans le tableau ci-dessous.



SAM équipe votre atelier

CONFORT

Afin de travailler dans toutes les conditions il vous faut avoir un outillage de proximité. Vous devez avoir un outillage de qualité et répondant à vos attentes. La qualité du ressort de nos enrouleurs vous offre 20 000 cycles complets.



Indice	1er chiffre = Protection contre les corps solides	2ème chiffre = Protection contre les liquides
0	Aucune protection.	Aucune protection.
1	Protégé contre les corps solides supérieurs à 50 mm.	Protégé contre les chutes verticales de gouttes d'eau.
2	Protégé contre les corps solides supérieurs à 12 mm.	Protégé contre les chutes de gouttes d'eau jusqu'à 15° de la verticale.
3	Protégé contre les corps solides supérieurs à 2,5 mm.	Protégé contre l'eau en pluie jusqu'à 60° de la verticale.
4	Protégé contre les corps solides supérieurs à 1 mm.	Protégé contre les projections d'eau de toutes directions.
5	Protégé contre les poussières.	Protégé contre les jets d'eau de toutes directions à la lance.
6	Totalement protégé contre les poussières	Protégé contre les paquets de mer.
7		Protégé contre les effets de l'immersion.
8		Matériel submersible dans des conditions spécifiées (immersion prolongée).

Lampe frontale

6 Leds blanches. 3 réglages d'intensité.
Bouton ON/OFF.
Orientable à 180°.
Plastique ABS.
Résistant à l'eau et aux chocs.
Livrée sans pile.

 : 100 g



BAL-20

Néon de capot 36W avec support

IP54 double isolation 36W par tube néon.
230 V avec câble de 5 m.
Bras télescopique ajustable entre 1,1 m et 1,6 m.
S'adapte à tous les véhicules.
Fixation sur capot ou pavillon.

 : 1.60 kg



BAL-16

Baladeuse antichoc fluo 8W

Non démontable
- Type 230V, 8W, IP40
- Cordon HOSW-F de 2 x 0.75 de 5m
- Poignée et capot caoutchouc
- Crochet de suspension
- Dimensions : 540 x 60 mm

 : 0.70 kg



BAL-11

Baladeuse fluo 8W tube démontable

- Type 230V, 8W, IP54
- Cordon HOSRN-F de 2 x 0.1 de 5m
- Poignée et capot caoutchouc
- Crochet de suspension
- Dimensions : 510 x 35 mm

 : 0.50 kg



BAL-12



EQUIPEMENT

Baladeuse 10 m à LED avec prise 2P10A 230 V

Longueur : 550 mm. Diamètre de la lampe : 60 mm.
Longueur câble : 10 m.
Protection baladeuse : IP55.
Alimentation baladeuse : 230 V.
Puissance de la lampe : 11 W.

: 1.20 kg



BAL-22



Baladeuse 10 m à LED avec prise CEE 24 V

Longueur : 550 mm.
Diam. de la lampe : 60 mm.
Longueur câble : 10 m.
Protection baladeuse : IP55.
Alimentation baladeuse : 24 V.
Puissance de la lampe : 11 W.

: 1.35 kg



BAL-24



Support magnétique pour baladeuse

Idéal pour fixer votre baladeuse sur un support fixe.
Aimant forte puissance
2 Velcro® permettant de fixer votre baladeuse

: 300 gr



BAL-SUP

Projecteur néon 38 W - 230 V

Dim câble : 5m
Type de câble : H05 RN-F
Indice de protection de la baladeuse : IP54
Alimentation baladeuse : 230V
Puissance de la lampe : 38 W

: 3 kg



BAL-27

Support projecteur néon 38 W - 230 V

Permet de fixer 2 BAL-27
Support télescopique, avec système d'accrochage
rapide de la lampe
Hauteur maxi : 2.5 m
Hauteur mini : 0.9 m

: 6.30 kg

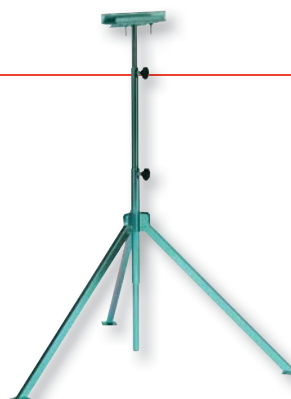

BAL-27S



Enrouleur électrique 220 V 14 m + 1,5 m avec baladeuse néon

Enrouleur :
Appareil en matière plastique, résistant aux chocs IP 42
Dispositif guide-câble à rouleaux, facilitant la rentrée du câble.
Support pour fixation au mur en acier.
Ressort pour la rentrée du câble résistant à plus de 20 000 cycles complets.
Température d'utilisation: 5°C/+40°C

Baladeuse :
Puissance lampe 11 W.
Protection baladeuse : IP55.
Type de câble : H05 RN-F
Câble d'alimentation : 1m
Baladeuse avec durée de vie 8 fois supérieure aux lampes à incandescence
Équipée d'un crochet pivotant
Circuit électronique positionné dans la poignée.

 : 4.50 kg



ENR-BAL-22



Enrouleur électrique 24 V 14 m + 1,5 m avec baladeuse néon

Enrouleur :
Appareil en matière plastique, résistant aux chocs IP 42
Dispositif guide-câble à rouleaux, facilitant la rentrée du câble.
Support pour fixation au mur en acier.
Ressort pour la rentrée du câble résistant à plus de 20 000 cycles complets.
Température d'utilisation: 5°C/+40°C

Baladeuse :
Puissance lampe 11 W.
Protection baladeuse : IP55.
Type de câble : H05 RN-F
Câble d'alimentation : 1m
Baladeuse avec durée de vie 8 fois supérieure aux lampes à incandescence.
Équipée d'un crochet pivotant
Circuit électronique positionné dans la poignée.

 : 4.50 kg



ENR-BAL-24



Enrouleur de câble pour chargeur de batterie

Enrouleur de câble pour faciliter le branchement aux chargeurs de batterie.
Boîtier en plastique noir.
Dim du câble : 4,5 + 1,5 m
Puissance : 30 A
IP : 42
Voltage Maximal : 48V
Type de câble : 2x16 mm² H05 VV-F

 : 6.70 kg



ENR-CHA

Couchette mobile

La couchette se transforme en 5 secondes en chaise de travail.
Armature en acier avec dessus PVC résistant.
6 roulettes pivotantes. Coussin de tête réglable.

 : 7.30 kg



931



EQUIPEMENT

Enrouleur d'air 8 mm

Boîtier en matière plastique incassable.
Support de fixation murale, orientable.
Fourni avec dispositif d'arrêt du tuyau tous les 50 cm
Ressort convenable pour 20 000 cycles complets minimum.

Longueur du câble déroulé : 9 m + 1 m
Diam. intérieur : 8mm
Type du tuyau : Polyuréthane.
Pression maxi : 15 bars.
Raccord sortie : 1/4" M.

 : 3.81 kg



ENR-A8

Enrouleur d'air 10 mm

Boîtier en matière plastique incassable.
Support de fixation murale, orientable.
Fourni avec dispositif d'arrêt du tuyau tous les 50 cm
Ressort convenable pour 20 000 cycles complets minimum.

Longueur du câble déroulé : 15 m + 1 m
Type du tuyau : Polyuréthane.
Diam. intérieur tuyaux : 10mm
Pression maxi : 15 bars.
Raccord sortie : 3/8" M.

 : 7.18 kg



ENR-A10

Enrouleur électrique 220 V 14+1,5 m

Enrouleur :
Boîtier en plastique antichoc
Dispositif guide-câble à rouleaux
Arrêt applicable tous les 50 cm
Double contact de terre
Tension d'isolation du collecteur 2,5 Kv
Collecteur à bagues en laiton et brosses
Degré de protection IP42
Température d'utilisation -5°C/+40°C

Ressort idéal pour 20 000 cycles complets.
Câble enroulé : 1,2 KW.
Câble déroulé : 1,8 KW.
Protection enrouleur : IP42.
Nombre de conducteurs : 3
Diam. du câble : 8,5mm
Type de câble : H05 VV-F

 : 5.00 kg





ENR-E230



Enrouleurs de câble 5 à 20 mètres

Boîtier en matière plastique résistant aux chocs.
Épaisseur du boîtier : 60 mm
Socle de 4 prises bipolaires + terre 250V 10A

	L m	Section des câbles mm ²	Protection thermique	 kg
UK-5-F	5	3 x 1,5	oui	0,50
UK-10-F	10	3 x 1	oui	1,80
UK-20-F	20	3 x 1	oui	2,70



UK-...



Enrouleurs de câble 25 et 50 mètres

Socle des prises de courant en matière réfractaire permettant de solliciter les prises au maximum
Câble vinyle Breflex couleur rouge signal
Tambour moulé en matière plastique anti-choc
Support rigide en tube garni d'une poignée de transport en matière isolante

	L m	Section des câbles mm ²	Protection thermique	 kg
UK-25-F	25	3 x 1,5	oui	4,05
UK-50-F	50	3 x 1,5	oui	5,50



UK-...

Enrouleurs de câble 25 et 40 mètres

Socle 2 prises de sécurité bipolaires de 16A avec volet d'obturation.
Câble caoutchouc H07RN-F pour une utilisation dans un environnement humide.
Tambour moulé en matière plastique anti-choc.
Support résistant à la déformation.

	L m	Section des câbles mm ²	Protection thermique	 kg
UK-250	25	3 x 2,5	oui	4,00
UK-400	40	3 x 1,5	oui	5,80



UK-...

Fers à souder 30 à 55 W

Rendements élevés
Panne longue durée
Livrés avec repose-fer
Alimentation 220 V
Consommation réduite

	Puissance W	Température maxi °C	L mm	Diamètre panne mm	 g	Pannes de rechange
1302-3N	30	450	235	1,2-2,5	60	1302-P4 1302-P5
1302-5N	55	520	250	3,6-3,6	80	1302-P12 1302-P13



1302-...N

Fers à souder forte puissance 100 à 400 W

Robustes
Panne traitée spécialement pour résister à l'agression de l'étain et du décapant

	Puissance W	Température maxi °C	L mm	Diamètre panne mm	 g	Pannes de rechange
1204-10	100	420	340	9,5	330	1204-10PC
1204-15	150	440	350	11,5	410	1204-15PC
1204-20	200	420	375	13,5	590	1204-20PC
1204-30	300	460	385	17,5	800	1204-30PC
1204-40	400	460	385	17,5	1020	1204-40PC



1204-...



EQUIPEMENT

Repose fer pour 1302-...N

Acier inoxydable
Eponge
Support diamètre 16,5 mm

: 305 gr

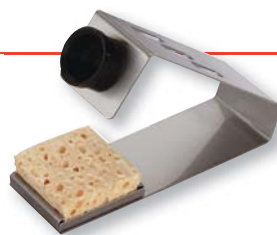

1215-N

Pannes de rechange

Pannes de rechange pour fer à souder 1204.

1204-...PC

	pannes de rechange pour fer	g
1204-10PC	1204-10	63
1204-15PC	1204-15	104
1204-20PC	1204-20	178
1204-30PC	1204-30	321
1204-40PC	1204-40	552



Etau d'appoint

Pour perceuse à colonnes

399-10N

	A maxi mm	e1 mm	H mm	L mm	kg
399-10N	95	100	70	340	6,5

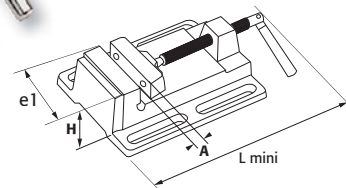
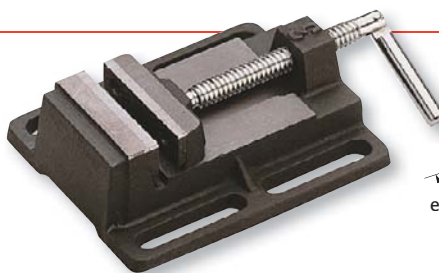

Etaux à base tournante

Etaux multi-interventions
Mors interchangeables
Cage, tête de coulisseau et mors en acier
Dispositif de rattrapage de jeu
Mûnis d'un système serre-tube intégré
Présentation laquée

399-...

	A maxi mm	e1 mm	H mm	L mm	kg
399-2N	130	100	135	320	7
399-3N	150	125	155	360	12
399-4N	180	150	180	475	19

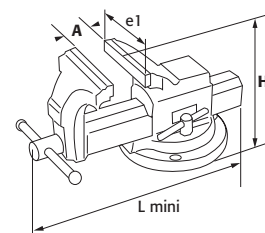
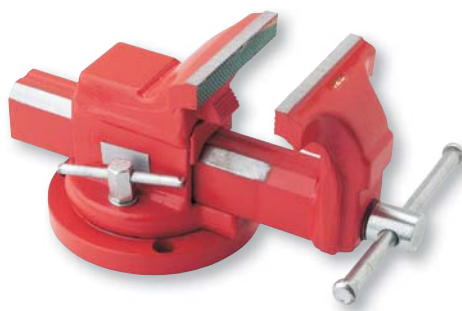

Etaux d'ajustage

Mors interchangeables
Acier forgé, trempé par induction et réctifié

Mâchoires monoblocs, grand plan de travail à enclume
Présentation laquée

397-...

	A maxi mm	e1 mm	H mm	L mm	kg
397-10N	130	100	130	310	7
397-12N	150	125	155	360	12

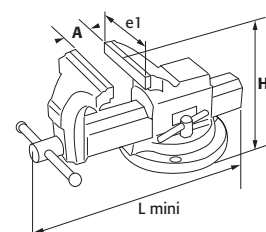
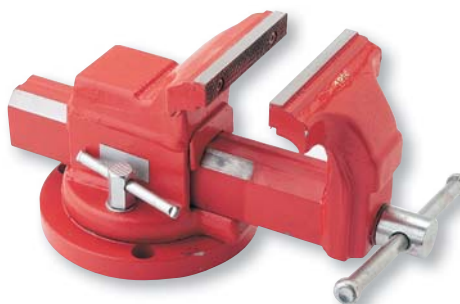





Jeux de mordaches

Pour étaux 399 et 397

Adaptation sur mors d'étau grâce au support magnétique

Fibre de verre

Les mordaches sont livrées par paire

	L mm	E mm	e mm	H mm	b mm	 g
399-MF1	105	24	10	27	3	250
399-MF2	125	24	10	27	3	300
399-MF3	150	24	10	27	3	350

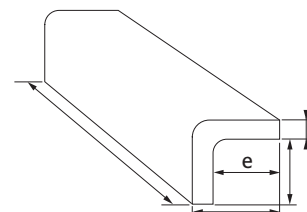

399-MF...

Jeux de mordaches

Pour étaux 399 et 397

Adaptation sur mors d'étau grâce au support magnétique

Caoutchouc

Les mordaches sont livrées par paire

	L mm	E mm	e mm	H mm	b mm	 g
399-MCA1	105	24	10	27	3	250
399-MCA2	125	24	10	27	3	300
399-MCA3	150	24	10	27	3	350

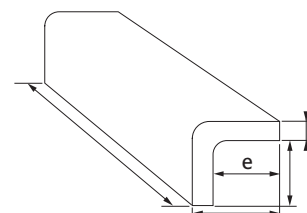

399-MCA...

Jeux de mordaches

Pour étaux 399 et 397

Adaptation sur mors d'étau grâce au support magnétique

Aluminium profilé

Les mordaches sont livrées par paire

	L mm	E mm	e mm	H mm	b mm	 g
399-MAL1	105	20	10	27	3	250
399-MAL2	125	20	10	27	3	300
399-MAL3	150	20	10	27	3	350

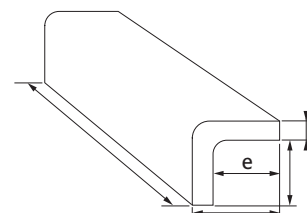

399-MAL...

Burette en acier

Burette en acier 300cm³

 : 226 gr



677-30



EQUIPEMENT

Burette en plastique

Burette en plastique.

 : 0.026 kg



674-3

Seringue à huile

Remplissage par aspiration
d'huile.

Seringue équipée d'un bec
rigide droit et d'un bec
flexible
Remplissage par aspiration
d'huile
Capacité 500ml

 : 0.850





680-6

Burettes en tôle d'acier

Tôle acier

Livrées avec 1 embout rigide et 1 embout flexible
Utilisation par pression sur poignée.

	Capacité cm3	 g
675-30	300	275
675-50	500	300

675-...



Pistolet à graisse

Remplissage par cartouche de 400g ou graisse en vrac
Pistolet équipé d'un bec droit rigide
Utilisable d'une seule main
Livré avec agrafe hydraulique 4 mors M10 x 100 (680-3)



 : 0.634



680-5

Pompe à graisse et accessoires

flexible avec agrafe.
raccord avec agrafe.
agrafe hydraulique.

	Désignation	 kg
680	Pompe à graisse	1,450
680-1	Raccord flexible avec agrafe 330 mm	0,135
680-2	Raccord rigide avec agrafe 180 mm	0,080
680-3	Agrafe hydraulique trois mors M100 x 100	0,028

680-...





Pince ampèremétrique 600A à écran digital

Pour toute mesure de tension, intensité, résistance, capacité, fréquence.

Permet de contrôler :

- Courant AC/DC jusque 600A.
- Tension AC/DC jusque 600V.
- Résistance, température.
- Test de continuité et de diodes.
- Arrêt automatique.
- Sauvegarde lecture en cours ou maximum .
- Précision de 2,5%.
- Résolution de 1A ou 100mA, 1mV, ou 0,1mV,

 : 400 g



FL-13

Pince ampèremétrique 1000A

Pour toute mesure de tension, intensité, résistance, capacité, fréquence.

Caractéristiques des principales fonctions:

- Tension : continue maxi 1000 V, alternative maxi 750 V
- Intensité maxi: continue et alternative 1000 A
- Résistance maxi: 40 MOhms
- Capacité maxi : 40µF
- Fréquence maxi: 400 Khz

Equipée d'un indicateur de batterie faible

Conformité aux normes double isolation CEI 1010.1

Alimentation par pile 9 V

Livrée en trousse avec 2 pointes de test.

 : 750 g



FL-12

CEI
1010-1

Multimètre 1000V

Spécialement conçu pour applications "automobile"

Affichage numérique et histogramme, coque anti-choc.

Indicateur de pile faible.

Arrêt automatique au bout de 10 minutes.

Accessoires inclus : pic-fils, sondes température, pince à induction.

Permet de contrôler

- Tension continue de 3.2 V à 1000 V et alternative de 3.2 V à 750 V.
- Courant continu de 32 mA à 10 A et alternatif de 32 mA à 300 mA.
- Résistance de 320 à 32 Ohms.
- Fréquence de 0.01 Hz à 32 kHz.
- Contrôleur de diodes.
- Tachymètre de 0 à 12 000 tr/min.
- Thermomètre de -20° C à + 1370° C ou 0° F à 2000° F.

Accessoires inclus : pic-fils, sondes température, pince à induction.

 : 650 g



FL-11

Multimètre 1000 V

Protection électrique CEI 61010-1.

Isolation Classe 2 double isolation

Catégorie de surtension Cat II 100 V

V / AC : 700 V

V / DC : 1000 V

mA DC / AC : 400 mA

A DC/AC ... 20 A

Fréquence, résistance, capacité, test de diode, continuité : 250 V DC / AC

 : 630 g



FL-2010



EQUIPEMENT

Pistolet à mastic

S'utilise avec des cartouches de mastic pour calfeutrer des fissures et réaliser des joints étanches
Corps en tôle

: 440 g



CA-2

Brosse métallique

: 125 g



912-B2

Brosse métallique forme violon

: 250 g



912-B4

Balai piassava

Douille plastique
Garniture piassava
sur trois rangs

: 760 g



BL-10

Balai coco

Douille plastique
Garniture coco

: 680 g



BL-8

Balai de piste

Livré avec manche et
monture bois
Porte manche et douille
métallique
Garniture PVC

: 900 g



BL-6

Cadenas

Corps en laiton massif, goupilles et anses en acier trempé
Livrés avec deux clés

CAD-...

	A mm	B mm	D mm	 g
CAD-25	13	13	4	65
CAD-30	16	16	5	90
CAD-35	18	18	5,5	120
CAD-40	21	20	6	160
CAD-45	25	23	7	200
CAD-50	28	26	9	240

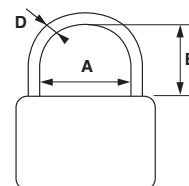



ASPIRATEUR DE GAZ D'ÉCHAPPEMENT

PROTÉGEZ-VOUS des gaz nocifs

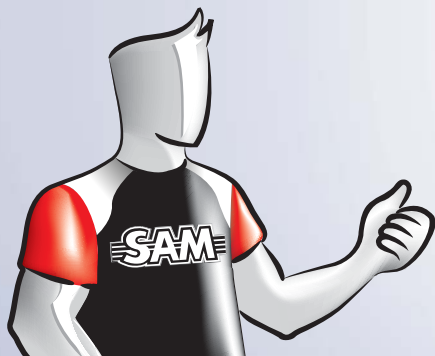

UN SEUL MODÈLE POUR VL, VUL, PL, MOTO

Permet à tous les ateliers de travailler dans un environnement sans gaz nocif.
 Monté sur chariot, facile à déplacer.
 Réglable en hauteur (H. min. 100 mm, max. 1100 mm) et orientable pour s'adapter à la position du tuyau d'échappement.
 Prévu pour l'insertion de sondes de contrôle Co2.
 Support pour tuyau intégré au chariot.
 Cône d'aspiration en caoutchouc pour éviter tout dommage à la carrosserie.
 Ne pas utiliser pendant les opérations de régénération du FAP.
 Tuyau Ø 120 mm.

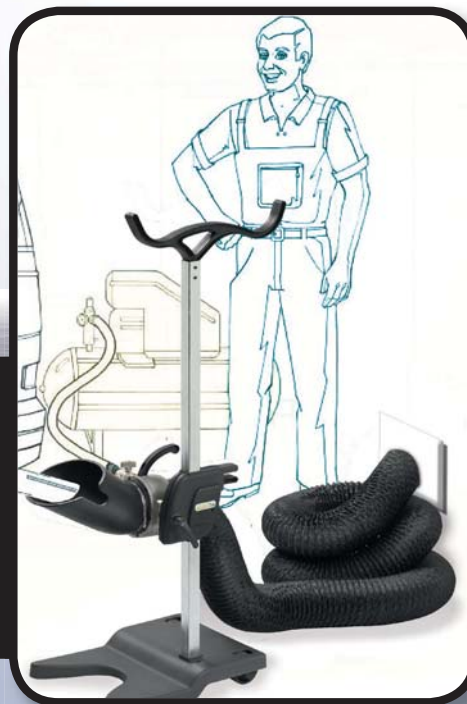

Aspirateur de gaz d'échappement

Nouvelle génération alimentée par air comprimé.
 Puissance d'aspiration réglable.
 Le système "venturi" crée une dépression.
 Deux diaphragmes sont fournis avec l'appareil, l'un pour VL et l'autre PL

Le 99-AGE est livré avec le diaphragme Auto :

- débit 550 m³/h
- consommation d'air 330 l/min. (nécessite un compresseur puissance environ 4 CV)
- bruit 70 dB

En remplaçant le diaphragme Auto par le diaphragme Truck :

- débit 790 m³/h
- consommation d'air 430 l/min. (nécessite un compresseur min. 5,5 CV)
- bruit 70 dB
- Pression d'alimentation 6 bar

: 14.50 kg



99-AGE



EQUIPEMENT

Combinaison de travail

La combinaison de travail est l'équipement idéal en survêtement. Manches détachables. Multipoches. Passage de mains. Elle intègre tous les renforts et protections nécessaires à des travaux lourds de mécanique. Tissu Gabardine 65 % Polyester et 35 % Coton. Existe en L-XL-XXL

	Taille
CDTA-L	L
CDTA-XL	XL
CDTA-XXL	XXL

*CDTA...*

Gilet de travail

Le gilet est l'accessoire idéal pour conserver avec soi, toute la journée les outils et documents nécessaires, clés, téléphones sans risquer de les abîmer ou détériorer. Tissu Gabardine 65% Polyester et 35% Coton. 4 poches. Ceinture élastique sur hanches. Fermeture par glissière + boutons.

	Taille
GT-L	L
GT-XL	XL
GT-XXL	XXL

*GT...*

Sweat capuche

Molleton 100% Coton - Gratté à l'intérieur

	Taille
SWC-L	L
SWC-XL	XL

*SWC...*

Pantalon de travail

Les protections sur genoux rendent les déplacements et mouvements quotidiens plus agréables. Tissu 65 % Polyester et 35 % Coton. 5 poches. Ceinture élastique sur hanches. Fermeture par glissière + boutons. Possibilité de détacher les jambes avec glissière.

	Taille
PANT-L	L
PANT-XL	XL
PANT-XXL	XXL

*PANT...*



Gants de protection pour manutention cuir

Tous travaux de manutention
Croûte de cuir tannée au
chrome
Manchette de 7 cm renforcée

: 150 g



421-A-10

Gants de protection pour travaux particuliers soudage

Taille unique homme
Résistance à la chaleur
Manchette de 15 cm
Croûte de cuir tannée
au chrome

: 180 g



421-A-12

Gants de protection pour travaux particuliers objets coupants

Antidérapants, résistent à
l'abrasion
Support coton enduit de latex
Dos aéré crispin en jersey
resserrant le poignet
En latex épais

: 160 g



421-A-14

Casque anti-bruit

Armature plastique
Serre-tête rembourré
Coquilles réglables équipées
d'un coussinet souple
et lavable

: 170 g



82-1

Lunettes de soudeur relevable

Monture en chlorure de vinyle
Face en nylon relevable
Oculaires qualité optique
Serre-tête élastique
4 aérateurs
Livrées avec deux oculaires
incolores, deux oculaires verts

: 135 g



82-10

Lunettes de protection masque ventilé

Monture en plastique souple
avec écran incolore et quatre
aérateurs filtrants

: 70 g



82-S-22

Lunettes incolores interchangeables

Protection pendant le
meulage, l'ébarbage,
pulvérisation, tronçonnage
Coques latérales de
protection

: 40 g



82-30

Masques anti-poussière

Filtrage des poussières à
partir de 3 microns

: 70 g



82-37



EQUIPEMENT

SÉCURITÉ ET PUISSANCE...

— ...au service DE VOS MÉTIERS.

Respect de la directive 2006/42/CE.

Norme homologuée : NF EN 1494 + A1.

SAM met à votre service une large gamme d'outillage hydraulique pour répondre à vos besoins.

**INNOVATION :**

Arrêt automatique de la descente de la grue ou du cric rouleur lorsque l'utilisateur perd involontairement le contrôle. Cette innovation permet un travail en toute sécurité.

**PUISSANCE :**

Bâti mécano-soudé pour améliorer la durée de vie et la résistance du produit. Ensemble hydraulique monobloc.

**HOMOLOGATION :**

Pour un meilleur suivi des produits, SAM identifie chacun des produits présents avec un numéro de série unique.

**ERGONOMIE :**

Opération rapide et précise grâce aux poignées uniques facilitant la maniabilité des produits.

Hauteur des vérins permettant une accessibilité optimale sous véhicules.

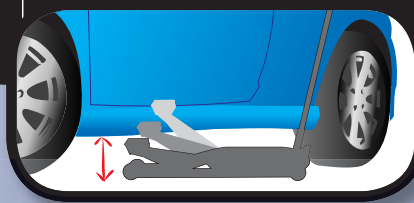
**SÉCURITÉ**

Afin de travailler en toute sécurité dans vos ateliers chaque produit est équipé d'un limiteur hydraulique de descente.

L'ensemble de la famille hydraulique SAM possède une valve de sécurité en cas de surcharge.

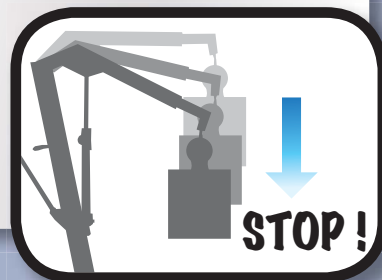



Presses hydrauliques à colonnes

Bâti mécano-soudé.
Table de travail ajustable.
Ensemble hydraulique monobloc.
Pompe manuelle.
Manomètre avec amortisseur.
Livrées avec deux vés de redressage et socle pour fixation au sol.
Approche rapide puis décollement en douceur.
Treuil pour faciliter la manoeuvre.
Livrées sans accessoire.



HP-...A

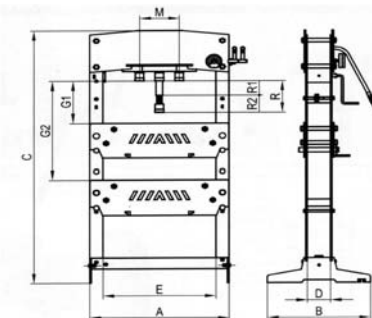

	Capacité	A mm	B mm	C mm	D mm	E mm	G1 min mm	G2 maxi mm	R1 hydraulique mm	R2 extension mm	R mm	Course latérale mm	kg
HP-15A	15T	600	650	1765	120	500	150	660	150	75	225	-	81
HP-30-A	30T	880	650	1890	145	710	150	700	120	75	195	250	195
HP-50-A	50T	880	650	1920	145	710	155	720	120	75	195	250	229

Presses hydrauliques à colonnes avec pédale

Bâti mécano-soudé.
Table de travail ajustable.
Ensemble hydraulique monobloc.
Pompe manuelle.
Manomètre avec amortisseur.
Livrées avec deux vés de redressage et socle pour fixation au sol.
Approche rapide puis décollement en douceur.
Treuil pour faciliter la manoeuvre.
Livrées sans accessoire.



HP-...-AN

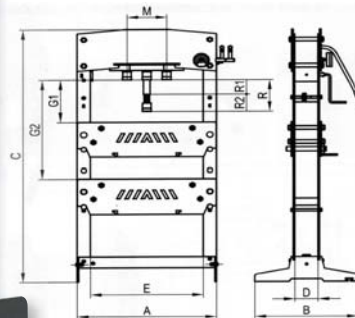

	Capacité	A mm	B mm	C mm	D mm	E mm	G1 min mm	G2 maxi mm	R1 hydraulique mm	R2 extension mm	R mm	Course latérale mm	kg
HP-30-AN	30T	880	650	1890	145	710	150	700	120	75	195	250	195
HP-50-AN	50T	880	650	1920	145	710	155	720	120	75	195	250	229

Accessoires pour presse hydraulique

Composition pour presse 30 et 50 T.
Diam : 30 25 22 20 18 16 12 mm

: 7 kg



HP-ADD



EQUIPEMENT

Grues démontables

Conçues pour faciliter le levage et le déplacement des moteurs et autres transmissions

Egalement utiles dans le domaine industriel pour des travaux d'usinage, de reconstruction et d'entretien.

Montée rapide du piston et descente précise commandée par l'utilisateur grâce à une poignée ergonomique.

Principe homme mort : paralyse toute manœuvre lorsque l'utilisateur perd le contrôle de l'opération.

Les grues sont équipées d'une soupape de sûreté tarée à la force nominale de 50% au delà du poids préconisé.

Dispositif de réglage automatique de la vitesse de descente en fonction de la charge.

Unité hydraulique pivotante jusqu'à 135° afin de permettre une meilleure position de l'utilisateur pour des opérations de montée et de descente.

Le bras extensible est équipé d'une poignée afin de faciliter son positionnement sur le bras élévateur.

Dispose de 3 ou 4 encoches pour indiquer la force de levage sur chaque point.

Roues en polyamide non oxydables et silencieuses.
Permet le passage d'une palette type Euro.



CG-...A

	Capacité kg	Longueur mm	Largeur mm	levage 1 kg	levage 2 kg	levage 3 kg	levage 4 kg	hauteur du crochet maxi mm	hauteur du crochet mini mm	 kg
CG-5A	500	1280	900	500	400	250	150	2400	520	100
CG-10A	1000	1500	1020	1000	800	500	300	2750	620	65
CG-20A	2000	1870	820	2000	1750	1650	///////	2470	620	173

Grue pliante

Conçue pour faciliter le levage et le déplacement des moteurs et autres transmissions

Egalement utile dans le domaine industriel pour des travaux d'usinage, de reconstruction et d'entretien.

Montée rapide du piston et descente précise commandée par l'utilisateur grâce à une poignée ergonomique.

Principe homme mort : paralyse toute manœuvre lorsque l'utilisateur perd le contrôle de l'opération.

La grue est équipée d'une soupape de sûreté tarée à la force nominale de 50% au delà du poids préconisé.

Dispositif de réglage automatique de la vitesse de descente en fonction de la charge.

Unité hydraulique pivotante jusqu'à 135° afin de permettre une meilleure position de l'utilisateur pour des opérations de montée et de descente.



Le bras extensible est équipé d'une poignée afin de faciliter son positionnement sur le bras élévateur.

Dispose de 3 ou 4 encoches pour indiquer la force de levage sur chaque point.

Roues en polyamide non oxydables et silencieuses.
Permet le passage d'une palette type Euro.



CG-5-PA

	Capacité kg	Longueur mm	Largeur mm	levage 1 kg	levage 2 kg	levage 3 kg	levage 4 kg	hauteur du crochet maxi mm	hauteur du crochet mini mm	 kg
CG-5-PA	500	1540	885	500	400	350	250	2070	330	80



Egaliseur de charge 500 kg

Universel.
Permet d'équilibrer la charge sous la grue selon
la forme du moteur ou de la pièce soulevée.
Réglage facile par manivelle.

: 8 kg



CG-50EC

Cric hydropneumatique 15-30T

Extension intégrée dans le corps. Maîtrise de l'intervention
en cas de coupure d'arrivée d'air. Hauteur de tête réduite pour
faciliter le passage sous les carrosseries. Poignée de contrôle
unique qui facilite la maniabilité. La poignée de maintien et d'approche
peut se bloquer dans 4 positions différentes (45°, verticale, horizontale,
ou repliée). Système homme mort avec soupape de sécurité et
soupape anti-dépassement.

CRH-30

	Capacité	A mm	B mm	C mm	D mm	E mm	 kg
CRH-30	15-30T	805	185	470	183	300	51,5

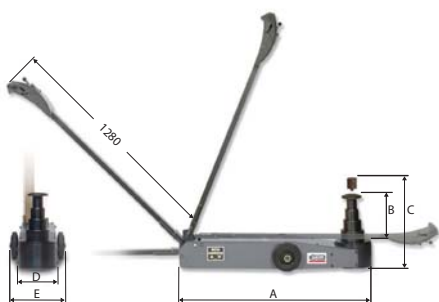

Cric hydropneumatique 20-35-65T

Extension intégrée dans le corps. Maîtrise de l'intervention
en cas de coupure d'arrivée d'air. Hauteur de tête réduite pour
faciliter le passage sous les carrosseries. Poignée de contrôle
unique qui facilite la maniabilité. La poignée de maintien et
d'approche peut se bloquer dans 4 positions différentes (45°,
verticale, horizontale, ou repliée). Système homme mort avec
soupape de sécurité et soupape anti-dépassement.

CRH-65

	Capacité	A mm	B mm	C mm	D mm	E mm	 kg
CRH-65	20-35-65T	1065	235	515	210	327	74,5

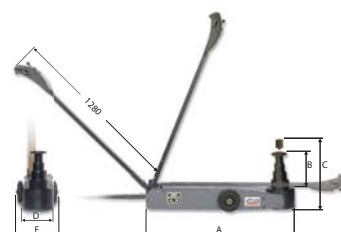



EQUIPEMENT

Crics rouleurs

Le manche ergonomique avec grip sur la poignée permet une approche rapide dans toutes les positions.
La pédale d'approche rapide permet une mise en appui directe.
Casier de dépôt d'outils pour éviter les pertes.
Roues polyamides sur les modèles inférieurs à 6 T pour éviter d'endommager les sols des garages.
Roue centrale supplémentaire pour faciliter les manoeuvres sur modèle CR-15-B et CR-20-BP.
Protection caoutchouc sur toutes les têtes de crics.
Soupape de sécurité anti-surcharge et principe "homme mort"
Limiteur hydraulique de course.

CR-...-B

	Capacité	A mm	B mm	C mm	D mm	E mm	F mm	G mm	H mm	kg
CR-15-B	1,5T	110	665	165	775	1250	2180	360	360	60,5
CR-20-B	2T	75	390	135	465	880	1810	360	260	32
CR-20-BP	2T	48	455	135	520	920	1850	360	260	43
CR-30-B	3T	140	385	185	525	1150	2080	360	260	46
CR-60-B	6T	170	410	220	580	1310	2215	414	336	81
CR-100-B	10T	170	435	270	605	1600	2530	414	386	123
CR-120-B	12T	190	390	270	580	1550	2480	414	386	120,5
CR-200-B	20T	200	415	310	615	1777	2707	415	302	234,5



Lève roue 500 kg

Bras ajustable en 5 positions.
Chaque bras dispose d'un roulement séparé, pour faciliter la manipulation des doubles essieux.
Contrôle de la descente.
Capacité: 500 kg
Largeur des fourches: 60 cm
Largeur minimale des fourches: 9 cm
Hauteur maximale de montée: 24 cm

HLR-500

: 93 kg

NF
EN 1494
+A1

Vérins de fosse

Pour des utilisations dans une fosse ou sous un pont élévateur.
Vérins de fosse équipés du principe d'homme mort : paralyse toute les manoeuvres lorsque l'utilisateur perd le contrôle de l'opération.
Dispositif de réglage automatique de la vitesse de descente en fonction de la charge.
Equipés d'un limiteur hydraulique de course.
La montée et la descente à pédale permettent de travailler les mains libres.
Manoeuvre facile grâce aux quatre roues pivotantes et elles permettent une bonne stabilité en fonction des dimensions de la base.
Poignée ergonomique pivotante.

HF-...A

	Capacité kg	Hauteur mini mm	Hauteur maxi mm	Course du piston mm	Largeur base mm	Longueur base mm	kg
HF-2-A	300	1120	1920	800	495	415	28
HF-6-A	600	1120	1920	800	495	415	37,2
HF-12A	1200	1138	1953	815	650	650	35,5

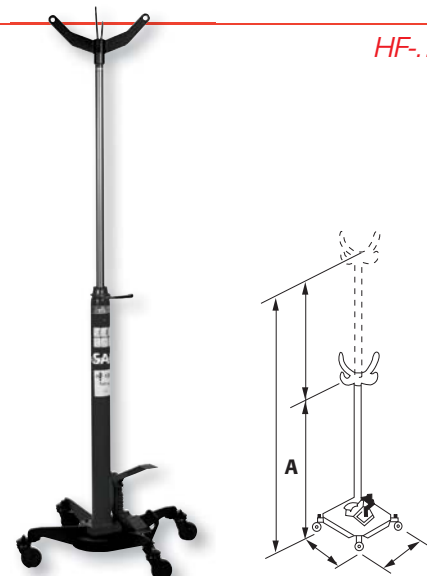





Chandelles

Gamme complète pour tous types de véhicules

897-P...

	Capacité	Hauteur mini mm	Hauteur maxi mm	 kg
897-P-31	1T	290	490	3
897-P-33	3T	380	650	8
897-P-34	5T	450	780	20



Barre support moteur

Barre support moteur orientable.
Capacité 500 kg.
Longueur maxi 1,61 m.
Livrée avec 2 chaînes.

HM-20

 : 15 kg



— Des techniciens À VOTRE ÉCOUTE.

SAM EST À VOTRE SERVICE

SAM investit au sein du service après vente pour accroître votre satisfaction. Toutes les pièces détachées des produits sont tenues à disposition pour satisfaire vos demandes dans les plus brefs délais. L'équipe SAM a à cœur de vous satisfaire.



Dans une démarche de satisfaction client, SAM met à votre disposition un service de proximité, un simple coup de téléphone et un technicien répondra à l'ensemble de vos questions.



+33 (0)4 77 92 25 84
SAM à votre écoute



MARKETING DISTRIBUTION

« Notre avenir dépend de notre capacité à créer de la différence. »

À quel type de clientèle vous adressez vous ?

« Nous gardons toujours présent à l'esprit que nous nous adressons à des clients-utilisateurs professionnels. Nous travaillons toujours avec eux via des distributeurs spécialisés de proximité qui leurs assurent le service et le conseil dont ils ont besoin quotidiennement. Ces clients professionnels peuvent être par exemple :

- des agents de maintenance, des utilisateurs de nos produits sur des lignes de production, qui vont les manipuler, les apprécier et les faire s'exprimer dans la durée,
- des acheteurs qui vont être des prescripteurs pour les utilisateurs de leur entreprise. »

Votre clientèle est-elle faite seulement de clients professionnels ?

« Nous savons que si nous répondons aux attentes des consommateurs professionnels, nous satisferons également les bricoleurs avertis. Partant de ce constat, notre démarche est empreinte de bon sens : cibler leurs besoins et tout mettre en œuvre pour apporter la meilleure solution possible. Dans le circuit de distribution automobile par exemple, les concepts de panneaux services : bougie, freinage, vidange... rendent accessibles à tous les opérations courantes d'entretien. »

Comment appréhendez-vous le client utilisateur de vos produits ?

« L'outil est un prolongement de sa main, il l'utilise toute la journée et s'identifie à lui. C'est aussi un objet avec une dimension sociale. Quel que soit le domaine, chaque individu dispose d'un objet qui caractérise un statut et tend à améliorer la performance : un ordinateur, un smart phone, un camion, une tablette numérique, un stéthoscope, etc. La notion de marque est essentielle : plus sa notoriété est forte et plus son image est bonne, plus elle sera plébiscitée. »



Le critère économique n'est-il pas déterminant ?

« Il est prépondérant mais pas unique. Nous en apportons la preuve avec la présence dans ce catalogue d'une gamme à vocation plus économique. Elle est constituée de produits répondant au même cahier des charges que la gamme premium en termes de durabilité, d'ergonomie et de garantie. Elle se différencie par un nombre de références moins important, l'utilisation d'un matériau différent ou par son aspect satiné au lieu de brillant. Elle offre une alternative prix encore plus attractive tout en bénéficiant de la garantie qualité de la marque SAM. »

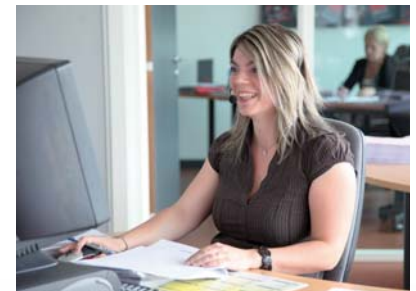

Que faites-vous pour attirer les grands comptes industriels, automobiles et BTP ?

« Notre challenge est de susciter et exploiter l'appropriation de la marque. C'est l'origine du travail que nous menons sur le design et l'innovation. Plus nous créons d'outils répondant aux nouveaux besoins et plus nous intéresserons ces clients à fort potentiel. Plus nos outils seront efficaces et apporteront de la valeur ajoutée aux opérations réalisées par les utilisateurs, plus leurs choix se porteront vers la marque SAM. Par notre culture d'écoute et d'accompagnement au plus près du poste de travail, nous créons de la valeur pour l'ensemble de la filière. C'est ce que nous appelons créer la différence. »

Pouvez-vous nous donner des exemples de création de différence ?

« Les compositions métiers, très largement mises en avant dans ce catalogue, sont une des voies dans lesquelles nous nous inscrivons. Elles permettent à nos clients utilisateurs non pas d'acheter plus mais d'acheter mieux, avec les produits correspondants précisément à leurs besoins. La famille rangement mobilise également nos énergies : exploitation de matières nouvelles, organisation des outils pour une identification rapide, identité visuelle plus dynamique... Notre slogan : SAM, des outils et des hommes au service de la compétitivité des métiers, résume bien notre AMBITION. »